

Panasonic[®]

Upute za uporabu

IZMJENJIVI OBJEKTIV ZA DIGITALNI FOTOAPARAT

Model br.

S-S85



DVQX2155ZA
F1020HN0

Upute za uporabu

IZMJENJIVI OBJEKTIV ZA DIGITALNI FOTOAPARAT

Hvala što ste kupili proizvod tvrtke Panasonic. Prije uporabe ovog proizvoda, pažljivo pročitajte ove upute i spremite ih za buduće korištenje.

Ovaj se objektiv može postaviti za uporabu na digitalnom fotoaparatu koji je sukladan Leica Camera AG L-Mount standardu. Kompatibilan je s 35 mm senzorom slike punog okvira.

- Za bolje snimke, preporučujemo ažuriranje softvera digitalnog fotoaparata/objektiva na najnoviju verziju.
 - Za najnovije informacije o softveru ili za preuzimanje/ažuriranje softvera, posjetite sljedeću mrežnu stranicu podrške:
<https://panasonic.jp/support/global/cs/dsc/>
(Samo na engleskom jeziku)
-
- L-Mount je zaštitni znak ili registrirani zaštitni znak Leica Camera AG.
 - Ostali nazivi, nazivi tvrtki i nazivi proizvoda spomenuti u ovom dokumentu su zaštitni znakovi ili registrirani zaštitni znakovi tvrtki na koje se odnose.

Sadržaj

Informacije za Vašu sigurnost	2
Mjere opreza	3
Priloženi dodaci	4
Nazivi i funkcije dijelova	5
Postavljanje objektiva	6
Oprez kod uporabe.....	8
Rješavanje problema.....	8
Specifikacije	9

Informacije za Vašu sigurnost

Držite ovaj uređaj što je dalje moguće od elektromagnetske opreme (kao što su mikrovalne pećnice, TV prijarnici, video igre, radio odašiljači, dalekovodi itd.).

- Ne koristite fotoaparat u blizini mobitela, jer isto može uzrokovati buku koja negativno utječe na snimke i zvuk.
- Ako na fotoaparat negativno utječe elektromagnetska oprema i prestane pravilno raditi, isključite fotoaparat i uklonite bateriju i/ili isključite prilagodnik punjenja. Zatim ponovno umetnite bateriju i/ili uključite prilagodnik punjenja te ponovno uključite ovaj uređaj.

-Ako vidite ovaj simbol-

Odlaganje stare opreme Samo za Europsku uniju i zemlje sa sustavom recikliranja



Ovi simboli na proizvodu, pakiranju i/ili pratećim dokumentima znače da iskorišteni električni i elektronički proizvodi i baterije ne smiju biti pomiješani s općim kućnim otpadom.

Za pravilno postupanje, oporavak i recikliranje starih proizvoda, odnesite ih na odgovarajuće točke prikupljanja, sukladno nacionalnom zakonodavstvu. Njihovim pravilnim odlaganjem pomoći ćete očuvanju vrijednih resursa i spriječiti potencijalne negativne učinke na ljudsko zdravlje i okoliš.

Za više informacija o prikupljanju i recikliranju, molimo, obratite se lokalnim vlastima.

Za nepravilno odlaganje ovog otpada mogu se naplatiti kazne, u skladu s nacionalnim zakonodavstvom.

Mjere opreza

■ Rukovanje objektivom

- Tijekom uporabe ovog objektiv, pazite da ga ne ispustite, ne udarite i na njega ne primijenite preveliku silu. Isto može uzrokovati kvar ili oštećenje ovog objektiv i digitalnog fotoaparata.

- Na slike mogu utjecati prašina, nečistoće i naslage (voda, ulje, otisci prstiju itd.) na površini objektiv. Prije i nakon snimanja, koristite puhač kako biste otpuhali prašinu i nečistoće s površine objektiv, zatim ga lagano obrišite mekom, suhom krpom kako biste uklonili naslage.
- Kad ne koristite objektiv, postavite poklopac objektiv i stražnji poklopac objektiv kako biste spriječili nakupljanje prašine i drugih čestica i njihov ulazak u objektiv.
- Kako biste zaštitili kontaktne točke objektiv (A), ne činite sljedeće. Isto može uzrokovati neispravnost.
 - Dodirivati kontaktne točke objektiv.
 - Dozvoliti prljanje kontaktnih točaka objektiv.
 - Postavljati objektiv s površinom za postavljanje okrenutom prema dolje.

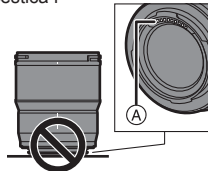

■ Otporan na prašinu i zapljuskivanje

- Otporan na prašinu i Otporan za zapljuskivanje su izrazi koji se koriste za opisivanje dodatne razine zaštite koju ima ovaj objektiv protiv izlaganja minimalnim količinama vlage, vode ili prašine. Ovi izrazi ne jamče da neće doći do štete ako se objektiv izloži izravnom kontaktu s vodom ili ako dođe do ulaska prašine u objektiv. Poduzmite sljedeće mjere opreza kako biste osigurali zadovoljavajuće karakteristike zaštite od prašine i zapljuskivanja. Ako objektiv ne radi pravilno, javite se dobavljaču tvrtke Panasonic.

- Postavite na digitalni fotoaparata koji je otporan na prašinu i zapljuskivanje.
- Kod postavljanja ili uklanjanja objektiv, pazite da se strani predmeti, kao što su pijesak, prašina i kapi vode, ne pričvrste na ili ne uđu u gumu za postavljanje objektiv, kontaktne točke, digitalni fotoaparata i objektiv.
- Ako je objektiv izložen kapima vode ili druge tekućine, obrišite ih mekom, suhom krpom.
- Za poboljšanje svojstava otpornosti na prašinu i zapljuskivanje, kod postavljanja se koristi guma za postavljanje objektiv.
- Guma za postavljanje objektiv ostavit će tragove postavljanja na nastavku za priključke fotoaparata, ali to ne utječe na rad.
- Za informacije o promjeni gume za postavljanje objektiv, kontaktirajte tvrtku Panasonic.

■ Kondenzacija (Kad je objektiv zamagljen)

- Do kondenzacije dolazi kad dođe do promjene temperature okoline ili vlage. Budite pažljivi, jer to može uzrokovati mrlje, plijesan i kvar objektiv.
 - Ako dođe do kondenzacije, isključite digitalni fotoaparata i ostavite ga na približno 2 sata. Zamagljenje će prirodno nestati kad se temperatura digitalnog fotoaparata približi temperaturi okoline.
-
- Izgled i specifikacije proizvoda opisane u ovom dokumentu mogu se, radi naknadnih poboljšanja, razlikovati od stvarnog proizvoda koji ste kupili.

Priloženi dodaci

Prije uporabe proizvoda, provjerite jesu li dostavljeni svi dodaci.

Brojevi proizvoda su točni od lipnja 2020.

Oni mogu biti predmetom promjene.

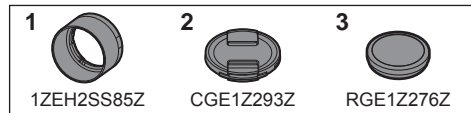

- 1 Štitnik objektiv
- 2 Poklopac objektiv*
- 3 Stražnji poklopac objektiv*

*Postavljen na objektiv u vrijeme kupnje.

Nazivi i funkcije dijelova

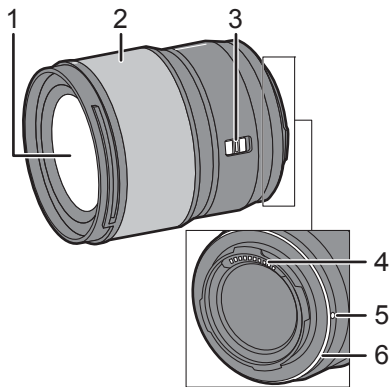

1 Površina objektiva

2 Prsten za fokusiranje

Okreće prsten za fokusiranje radi fokusiranja kad je namješteno na RF (Ručno fokusiranje).

Možete namjestiti količinu pomicanja za fokusiranje uporabom prstena za fokusiranje, na izbornicima u kompatibilnim digitalnim fotoaparatom. Za pojedinosti, pogledajte upute za uporabu digitalnog fotoaparata.

3 AF/MF prekidač

Prebacuje između AF (Automatskog fokusiranja) i RF (Ručnog fokusiranja).

- Kad je digitalni fotoaparat namješten na RF, radnje će biti RF, bez obzira na postavke prekidača AF/MF.

4 Kontaktne točke

5 Oznaka za postavljanje objektivu

6 Guma za postavljanje objektivu

Napomena

- Tijekom snimanja videozapisa, u nekim situacijama, radnje AF objektivu mogu se čuti. U takvim slučajevima, promjena na RF poboljšat će situaciju.

Postavljanje objektiva

Za informacije o načinu postavljanja objektiva, pogledajte upute za uporabu svog digitalnog fotoaparata.

- Postavite objektiv nakon isključivanja digitalnog fotoaparata.
- Postavite objektiv nakon uklanjanja stražnjeg poklopca objektiva.
- Nakon uklanjanja objektiva s digitalnog fotoaparata, postavite poklopac objektiva i stražnji poklopac objektiva kako biste spriječili nakupljanje prašine i drugih čestica i njihov ulazak u objektiv.

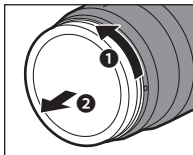

■ Postavljanje štitnika objektiva

- 1 Poravnajte oznaku (A) (□) na štitniku objektiva s oznakom na vrhu objektiva.

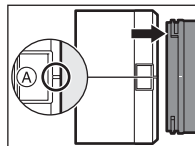

- 2 Okrećite štitnik objektiva u smjeru strelice i poravnajte oznaku (B) (○) na štitniku objektiva s oznakom na vrhu objektiva.

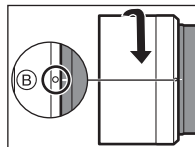

- Postavite štitnik objektiva okrećući ga dok ne klikne.

■ Uklanjanje štitnika objektiva

Dok pritisćete gumb štitnika objektiva (C), okrenite štitnik objektiva u smjeru strelice i zatim ga uklonite.

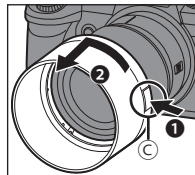

Napomena

- Tijekom nošenja, štitnik objektivna se može postaviti u obrnutom smjeru.
- 1 Poravnajte oznaku **B** (○) na štitniku objektivna s oznakom na vrhu objektivna.
 - 2 Postavite štitnik objektivna okretanjem u smjeru strelice dok ne klikne.

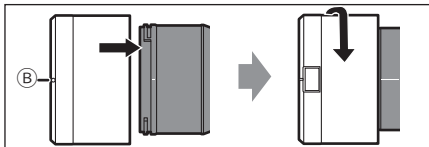

- Preporučuje se uklanjanje štitnika objektivna tijekom snimanja s bljeskalicom, jer štitnik objektivna može blokirati svjetlo iz bljeskalice.
- Kako biste spriječili pad objektivna, nikad ne biste trebali nositi objektiv držeći za štitnik objektivna.

■ Napomene o uporabi filtera

- Moguće je postaviti poklopac objektivna ili štitnik objektivna kad je filter već postavljen.
 - Može doći do manjeg vinjetiranja na snimkama, ako se postavi više filtera istovremeno.
 - Nije moguće postaviti bilo koji predmet osim filtera, kao što je konverzijski objektiv ili prilagodnik, na prednju stranu objektivna i koristiti ga u kombinaciji s ovim objektivom.
- Ako se takvi predmeti postave, može doći do oštećenja objektivna.

Oprez kod uporabe

- **Ne prskajte objektiv insekticidima ili hlapivim kemikalijama.**
 - Ako takve tvari dođu na objektiv, mogu oštetiti kućište ili uzrokovati guljenje boje.
- **Ne usmjeravajte objektiv u sunce ili druge izvore snažne svjetlosti.**
 - Isto može uzrokovati da objektiv prikupi preveliku količinu svjetla, što može dovesti do požara ili kvara.
- **Ne koristite dok izravno dodirujete objektiv na niskoj temperaturi tijekom dugog razdoblja.**
 - Na hladnim mjestima (temperatura ispod 0 °C (32 °F), kao što su snježne padine), produženi izravan kontakt s objektivom može uzrokovati oštećenja kože. Koristite rukavice ili slično kad dugo vremena koristite objektiv.
- **Tijekom čišćenja, lagano obrišite koristeći meku, suhu krpu koja ne proizvodi prašinu.**
 - Ne koristite otapala, kao što su benzin, razrjeđivači, alkohol, sredstva za čišćenje kuhinje itd., jer isto može uzrokovati probleme, kao što je deformacija kućišta ili guljenje zaštitnog sloja.
 - Ne koristite krpe s kemikalijama.
- Ne držite predmete načinjene od gume, PVC-a ili sličnih materijala u kontaktu s objektivom tijekom dužeg razdoblja.
- Ne rastavljajte i ne modificirajte ovaj proizvod.
- Kad objektiv nećete koristiti tijekom dužeg razdoblja, preporučujemo da ga spremite s odvlaživačem (silika gel).

- Provjerite sve dijelove prije snimanja, ako dugo vremena niste koristili objektiv.
- Izbjegavajte korištenje ili spremanje objektivna na bilo koje od sljedećih mjesta, jer isto može uzrokovati probleme u radu ili kvar:
 - Na izravnom sunčevom svjetlu ili na plaži ljeti
 - Na mjestima s visokom razinom temperature ili vlage ili s velikim promjenama temperature ili vlage
 - Na pjeskovitim ili prašnim mjestima
 - Gdje ima vatre
 - Blizu grijalica, klimatizacijskih uređaja ili ovlaživača
 - Gdje voda može smočiti objektiv
 - Gdje postoje vibracije
 - U vozilima
- Pogledajte i upute za uporabu digitalnog fotoaparata.

Rješavanje problema

Kad se digitalni fotoaparat uključi ili isključi ili kad se protrese objektiv, čuje se zveckanje itd.

Kod snimanja fotografija čuje se zvuk iz objektivna.

- To je zvuk kretanja objektivna i rada otvora blende. To nije kvar.

Specifikacije

Specifikacije su podložne promjene radi poboljšanja rada.

IZMJENJIVI OBJEKTIV ZA DIGITALNI FOTOAPARAT "LUMIX S 85 mm F1.8"

Postavljanje	Leica Camera AG L-Mount
Fokalna dužina	f=85 mm
Konstrukcija objektiva	9 elemenata u 8 skupina (2 ED leće)
Vrsta otvora blende	9 krilaca u obliku dijafragme/Dijafragma s kružnim otvorom
Maksimalan otvor	F1.8
Minimalna vrijednost otvora blende	F22
Kut gledanja	29°
Udaljenost u fokusu	0.8 m (2.62 stopa) do ∞ (od referentne linije udaljenosti fokusa)
Maksimalno povećanje slike	0.13x
Optički stabilizator slike	Ne
Filter diameter	67 mm
Maksimalan promjer	Ø73.6 mm (2.9")
Ukupna duljina	Pribl. 82.0 mm (3.2") (od vrha objektiva do donje strane nastavka za postavljanje objektiva)
Masa (težina)	Pribl. 355 g (0.78 lb)
Otpornost na prašinu i zapljuskivanje	Da
Preporučena radna temperatura	-10 °C do 40 °C (14 °F do 104 °F)
Dozvoljena relativna vlažnost	10 %RH do 80 %RH

Proizvodi Panasonic

Ovaj proizvod je zaštićen E-jamstvom Panasonic.

Molimo sačuvajte dokaz o kupovini.

Uvjeti jamstva i informacije o ovom proizvodu su dostupni ovdje: www.panasonic.com/hr
ili na sljedećim telefonskim brojevima: 0800777986– ovaj broj služi za pozive s fiksnog telefona.

Proizvođač: Panasonic korporacija
Kadoma, Osaka, Japan

Predstavnik u Europi: Panasonic Marketing Europe GmbH
Panasonic Testing Centre
Winsbergring 15, 22525 Hamburg, Njemačka

Panasonic korporacija

Mrežna stranica/Stranica na Internetu: <http://www.panasonic.com>